

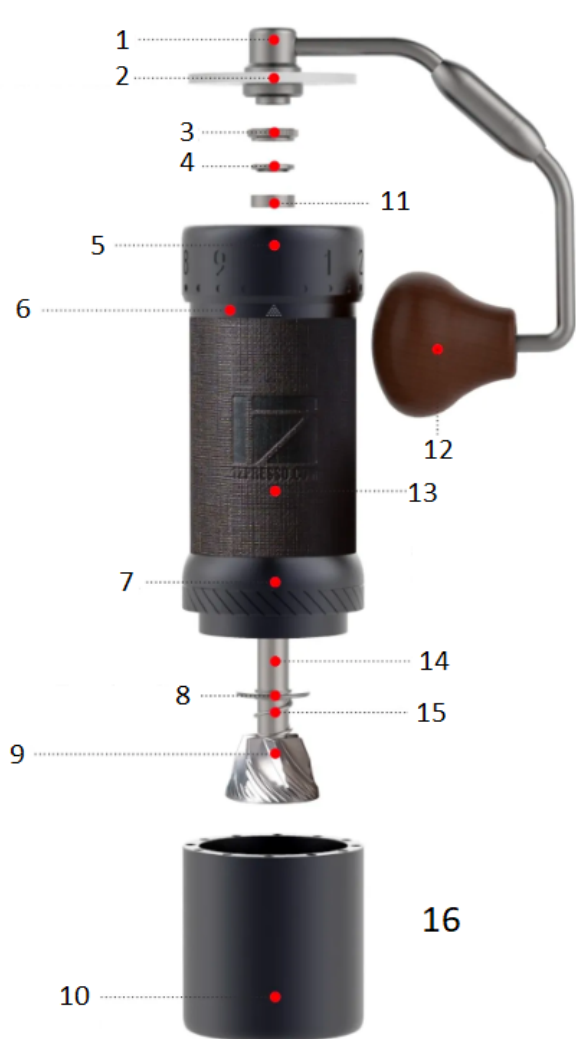

# **1Zpresso Ručný mlynček na kávu J-Ultra**

Návod na použitie

## Rozšírené zobrazenie



1. Kľuka
2. Kryt
3. Vrúbkovaná matica s palcom
4. Horné ložiskové viečko
5. Nastavovací krúžok
6. Telo
7. Jednotka s otrepávacími krúžkami
8. Spodný kryt ložiska
9. Burr
10. Magnetický záchytný pohár
11. Horné ložisko
12. Kľuka
13. Priľnavosť
14. Farba produktu sa môže mierne líšiť v dôsledku
15. rôzne verzie.
16. Centrálny hriadeľ
17. Jar
18. Kapacita mletého mäsa: 40 g

(V závislosti od druhu fazule)

## Pokyny pre používateľa

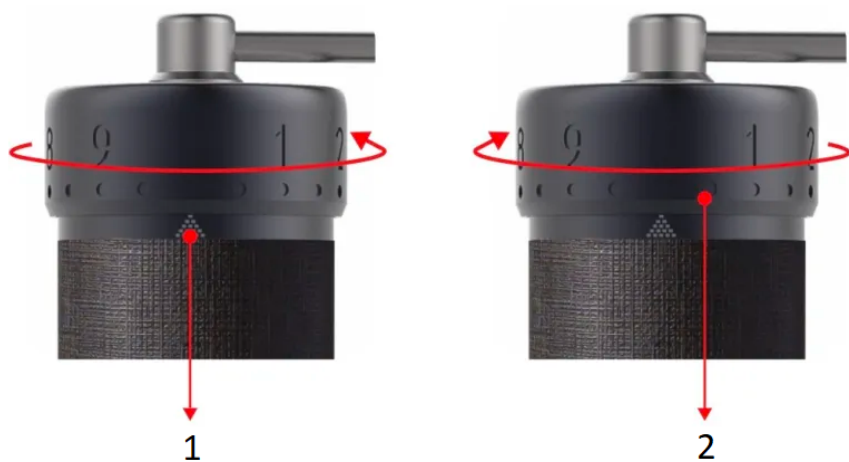

1. Značka stupnice
2. Nastavovací krúžok

## Nastavenie mletia

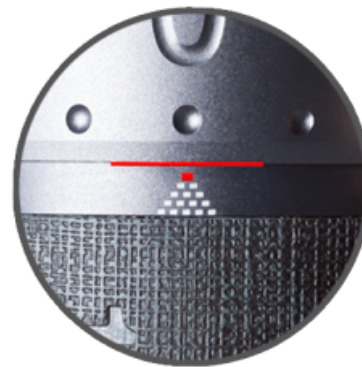

1. Mlynček je pripravený na použitie hneď po vybalení z krabice. Otočte nastavovací krúžok proti smeru hodinových ručičiek až do bodu, kde začína cítiť odpor a kľuka sa nemôže voľne otáčať. Číslo 0 bude zarovnané so značkou na stupnici a spodný okraj nastavovacieho krúžku sa bude dotýkať prvej úrovne značky na stupnici.
2. Značka stupnice *v tvare pyramídy* sa skladá z viacerých štvorcov, ktoré označujú počet otáčok, a zmenšuje sa pri nastavovaní hrubších nastavení.
3. Celkovo je päť otáčok. 100 kliknutí v jednej otáčke a každé kliknutie posunie frézu o 0,008 mm/8 mikrónov.
4. Pozrite si tabuľku s referenčnými nastaveniami mletia nižšie a otočte nastavovací krúžok v smere hodinových ručičiek, aby ste ho nastavili.
5. Pre lepšie uchopenie pripevnite k brúske gumičku.
6. Vložte kávové zrná do zásobníka a otočte rukoväťou v smere hodinových ručičiek, aby ste spustili mletie.
7. Po demontáži a opätovnej montáži mlynčeka postupujte podľa pokynov na kalibráciu mlynčeka.

## Demontáž

**Upozornenie: Neuvoľňujte jednotku s mlecím krúžkom pred krokom 3.**



Otočte nastavovací krúžok v smere hodinových ručičiek približne dve otáčky a odstráňte vrúbkovanú krídlovú maticu proti smeru hodinových ručičiek a zároveň stlačte mlecí nástroj



Odstráňte horný kryt ložiska a horné ložisko.



Odstráňte otrepávač a centrálny hriadeľ, pružinu a spodný kryt ložiska.



Otočte jednotku s mlecím krúžkom dopredu (s opačným závitom).

Demontáž nastavovacieho krúžku sa nenavrhuje.

Mlynček nečistite vodou.

Odporúča sa čistenie kefou a fúkačom.

## Montáž a kalibrácia

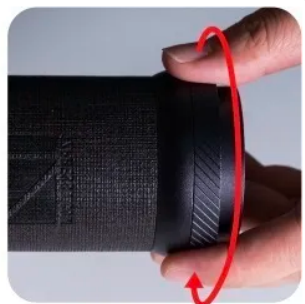

Otočte jednotku s brusným krúžkom dozadu (obratné závit) do najtesnejšej polohy.

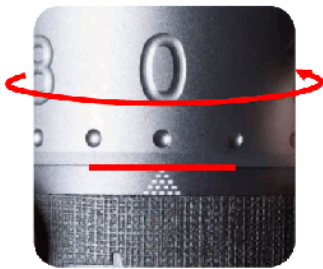

Zarovnajete číslo 0 so značkou stupnice a spodnou časťou okraj nastavovacieho krúžku sa dotýka prvá úroveň značky stupnice.



Vráťte komponenty späť na správne miesto postupnosť: spodný kryt ložiska (zvýšený hranou smerujúcou nahor), pružinu, hriadeľ a ostrie.



Nasaďte horné ložisko späť zhora.  
Pri stlačení mlecieho hrotu zospodu,  
Nasaďte späť horné ložiskové viečko. Strana s konkávne bodky smerujú nahor a v tvare U otvor správne zapadá do hriadeľa.



Utiahnite vrúbkovanú krídlovú maticu pre kalibráciu mlynček a zároveň stlačte mlecí kotúč zospodu.  
Poznámka: Celkovo sú to štyri a pol rotácie počítané od východiskového bodu. Východiskový bod môže sa môže líšiť v rozmedzí  $\pm 10$  kliknutí v závislosti od sily utiahnutia maticu a číselník.

**POZOR**

**Nepokúšajte sa ďalej rozoberať ani odstraňovať nasledujúce komponenty:**

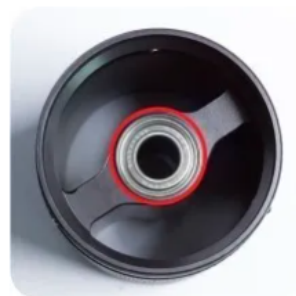

1. Centrálny hriadeľ a otrepávač
2. Jednotka s orezávacím krúžkom
3. Ložiská

## Skladacia rukoväť

**Upozornenie: Rukoväť nebude krytá zárukou, ak sa ktorákoľvek jej časť rozoberie.**

Ako skladať?



Držte kľukovú časť blízko dreveného gombík a zatlačte ho.



Otočte rukoväť v smere hodinových ručičiek úplne pre zloženie.

Ako sa rozvinúť?

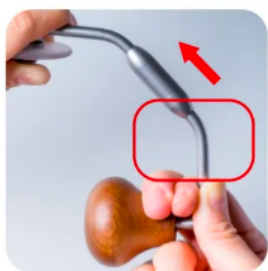

Držte kľukovú časť blízko dreveného gombík a zatlačte ho.



Otočte rukoväťou proti smeru hodinových ručičiek úplne spôsob, ako sa rozvinúť.

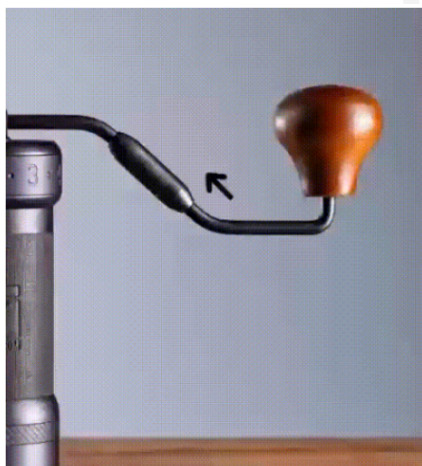

## Prevenca

- Mlynček nečistite a neumývajte vodou.
- Neutierajte mlynček inými rozpúšťadlami ako vodou a alkoholom.
- Pre predĺženie životnosti ho skladujte v suchom prostredí.
- Postupujte podľa pokynov na opätovnú montáž a uistite sa, že súčiastky sú umiestnené na správnych miestach.
- Z bezpečnostných dôvodov uchovávajte mlynček mimo dosahu detí.

## Záruka a spôsob používania výrobku

Na produkty je poskytovaná štandardná zákonom určená záručná doba. Táto záruka je neprenosná a nie je možná kompenzácia vo finančnej hotovosti. Záruka sa nevzťahuje na produkty, ktoré boli použité inak, ako je určené v tomto návode na použitie.

Záruka sa rovnako nevzťahuje na:

- Poškodenie vyplývajúce z nevhodného používania, zanedbania starostlivosti alebo akéhokoľvek iného použitia na účely, ktoré nie sú uvedené v tejto príručke.
- Poškodenia vonkajšieho vzhľadu, poškodenia spôsobené koróziou alebo postupným opotrebením.

Akékoľvek zásahy alebo opravy nepovolanými osobami majú za následok zrušenie záruky produktu.

**Predajca a dovozca:** NajTrade s.r.o., Húskova 31, 04023 Košice, IČO: 50590502.

